

DIGITÁLNÍ A INFORMAČNÍ AGENTURA_

Export z Národní architektury eGovernmentu ČR

Obsah

<i>Samoobslužná univerzální kontaktní místa</i>	3
<i>Asistovaná univerzální kontaktní místa</i>	3
<i>Pohled na univerzální kontaktní místo</i>	4

<title>Univerzální kontaktní místo</title>



Popis architektury úřadu a veřejné správy ČR po jednotlivých vrstvách architektury a zpracování požadavků do informační koncepce a architektury úřadu je popsán v části [Architektura úřadu v kontextu veřejné správy a jejích vrstvách architektury](#).

Pravidla pro jednotlivé sdílené služby, funkční celky a tematické oblasti jsou popsány v části [Způsoby využívání sdílených služeb, funkčních celků a tematických oblastí jednotlivými úřady](#)

Univerzální kontaktní místa představují obslužné kanály, tj. místa a prostředky, kterými klienti veřejné správy mohou realizovat služby veřejné správy, bez ohledu na věcnou a místní příslušnost služby a služebního úřadu, a to jak samoobslužné ([Portál občana](#) jako součást Portálu veřejné správy), tak asistované. Asistovaná kontaktní místa se dále dělí na specializovaná a univerzální, a to především z důvodu komplexity a náročnosti některých služeb, které vyžadují vysoce kvalifikovaný personál, který není možné zaručit pro univerzální kontaktní místa.

Při rostoucí elektronizaci služeb klientům bude nezbytným dalším univerzálním kontaktním místem také multikanálové (hlas, mail, chat, SMS, ...) kontaktní centrum / Call-centrum, primárně určené na podporu uživatelů samoobslužných elektronických kanálů.

Kromě univerzální kontaktních míst existují i specializovaná kontaktní místa, opět v rozlišení na samoobslužná a asistovaná. Jejich úkolem je poskytnout služby VS přesahující rozsahem nebo složitostí možnosti univerzálních kontaktních míst.

Samoobslužná univerzální kontaktní místa

Samoobslužná kontaktní místa mají za svůj cíl omezit přímý kontakt klienta veřejné správy s úřady veřejné správy. Pro splnění tohoto cíle musí splnit podmínky uživatelské přívětivosti a zajistit, že samoobslužná alternativa služby je rovnocenná asistované verzi. Ministerstvo vnitra ČR vybuďovalo a provozuje důležité systémy a služby, bez kterých by samoobslužná kontaktní místa nemohla fungovat či by jejich potenciál nemohl být naplněn jako např. [Portál občana](#), [Národní identitní autoritu](#) nebo [Centrální místo služeb](#). Samoobslužné univerzální kontaktní místo může narozdíl od asistovaného univerzálního kontaktního místa obsahovat i služby, které jsou vysoce specializované, protože jde o vůli klienta využít službu a je si vědom všech na něj kladených požadavků. Samoobslužné univerzální kontaktní místo vždy klientovi poskytne dostatek informací a návodů, jak danou službu správně využít. V rámci všech poskytovaných služeb se plánuje rozvoj, který se zaměřuje na rozšíření dostupných služeb či zajištění bezodstávkového režimu 24x7.

Samoobslužná specializovaná kontaktní místa

Specializovaná samoobslužná kontaktní místa slouží pro případy, kdy je vyřešení služeb na univerzálním samoobslužném místě nepřiměřeně náročné pro jeho správu a údržbu. Klienti však stále musí mít možnost využít služeb samoobslužných kontaktních míst. Jedná se ve většině případů o specializovaný [agendový portál](#).

Asistovaná univerzální kontaktní místa

Ministerstvo vnitra ČR vybuďovalo Czech POINT (zkratka pro Český Podací Ověřovací Informační Národní Terminál) s cílem vytvořit univerzální podatelnu, ověřovací místo a informační centrum, kde by bylo možné na jednom místě získat veškeré údaje, opisy a výpisy, které jsou vedeny v centrálních veřejných evidencích a

registrech, jakož i v centrálních neveřejných evidencích a registrech ke své osobě, věcem a právům. Místo, kde je dále možné ověřit dokumenty, listiny, podpisy a také elektronickou podobu dokumentů a učinit podání ke kterémukoli úřadu veřejné správy. Hlavní služby tedy jsou:

- Služba autorizovaného výpisu z informačního systému veřejné správy
- Služba autorizovaného podání do informačního systému veřejné správy
- Služba autorizované konverze dokumentů

Aktuálně lze na pracovištích Czech POINT získat například výpis z katastru nemovitostí, obchodního rejstříku či rejstříku trestů. Kompletní seznam služeb je zveřejněn zde <https://www.czechpoint.cz/public/verejnost/sluzby/>.

Asistovaná kontaktní místa Czech POINT budou rozvíjena v následujících letech do té míry, že jejich prostřednictvím bude možné učinit podobný rozsah podání, získat podobný rozsah údajů a informace o průběhu řízení ve všech věcech, které stáť k jeho osobě vede, jaká budou nabízet samoobslužná kontaktní místa. Není však reálné, že by asistované univerzální kontaktní místo někdy obsáhlo veškeré služby a informace, které lze získat samoobslužně či na specializovaném kontaktním místě. Důvodem je vysoká míra specializace některých služeb (např. daňové přiznání), které zabraňují tomu, aby všechny služby dokázal asistovaně zprostředkovat člověk na univerzálním kontaktním místě.

V plánu je rovněž využití kontaktních míst Czech POINT pro podání žádosti o vydání různých typů dokladů, přičemž nepravděpodobněji půjde v první fázi o tzv. profesní průkaz.

Asistovaná specializovaná kontaktní místa

Specializovaná asistovaná kontaktní místa slouží pro klienty, kteří z jakéhokoliv důvodu nemohou využít služeb samoobslužných kontaktních míst, a zároveň není služba kvůli své specializaci dostupná v univerzálním asistovaném kontaktním místě. Jedná se ve většině případů o přepážky úřadů, na kterých služby vyřizuje personál proškolený pro danou specializaci. Příkladem může být Finanční úřad (daňové povinnosti), Katastrální úřad (vlastnictví nemovitostí) nebo Ministerstvo zemědělství (zemědělské dotace). Jakkoliv je však služba specializovaná, nemělo by to bránit v její zveřejnění jako samoobslužná varianta v univerzálním kontaktním místě.

Pohled na univerzální kontaktní místo

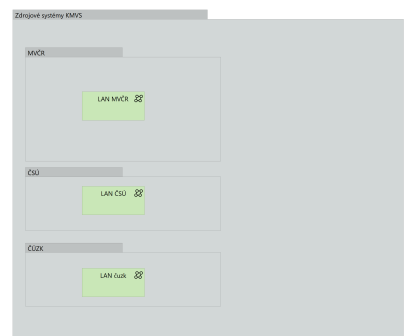
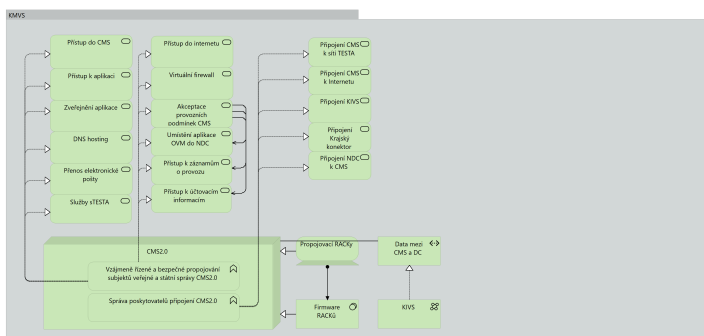
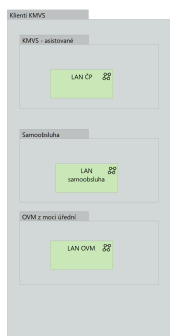
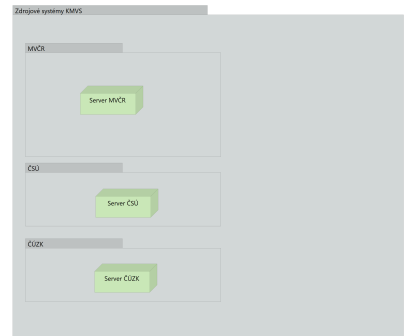
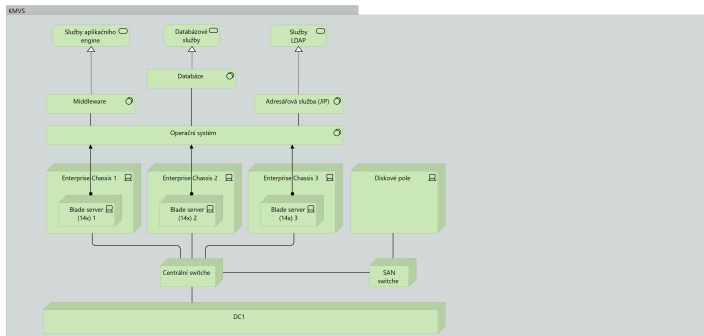
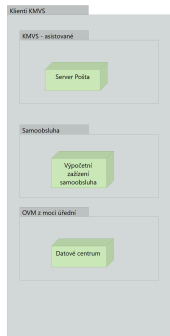
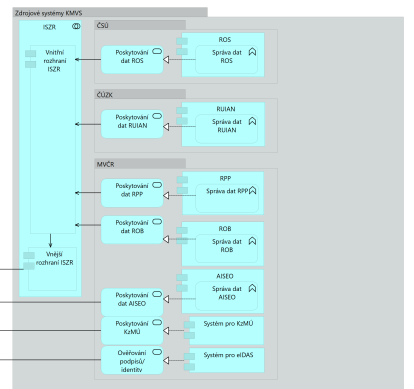
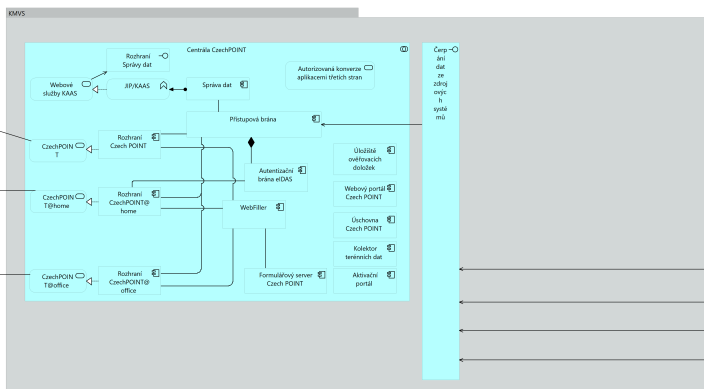
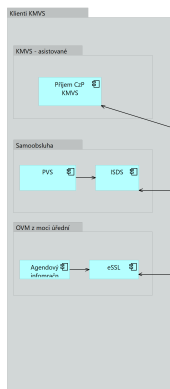
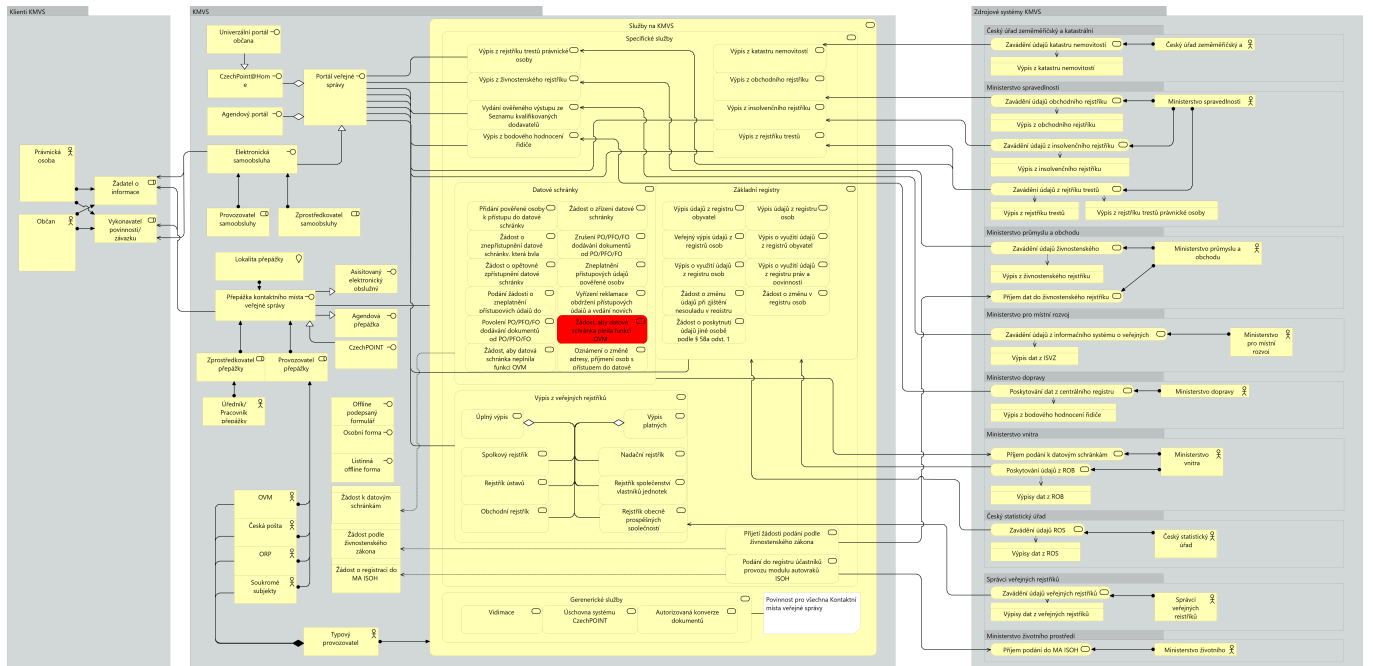

CZP, CzechPOINT, Univerzální Kontaktní místo, kzmu, ukm, funkční celek

From:

<https://archi.gov.cz/> - **Architektura eGovernmentu ČR**

Permanent link:

https://archi.gov.cz/nap:univerzalni_kontaktني_misto?rev=1570513376

Last update: **2019/10/08 07:42**

